

Productcatalogus

Lasersnijden en buigtechnologie

Slimme en innovatieve snij- en buigoplossingen



ACCURL's nieuwe Smart Factory beschikt over 61.362 m² productieoppervlak, 3.115 m² groenvoorziening en 3.198 m² kantoorruimte. De fabriek ligt nabij Nanjing, in Oost-China. In de nieuwbouw zijn diverse modules geïntegreerd, waaronder zonne-energie, temperatuurgecontroleerde en stofvrije werkplaatsen, robotgestuurd intelligent lassen, lean productiemanagement, geautomatiseerde productielijnen, digitale productieomgevingen, MES-systemen en intelligente logistiek en opslag.

Accurl Europe

Een betrouwbare keuze

Sinds 1988 staat ACCURL voor technologische ambitie, continue innovatie en de drive om metaalbewerking verder te ontwikkelen. Wat begon als een vooruitstrevend familiebedrijf in China, is uitgegroeid tot een van de toonaangevende fabrikanten in Azië van hoogwaardige CNC-systemen – gespecialiseerd in CNC-kantbanken, CNC-scharen en geavanceerde lasersnijmachines.

ACCURL heeft fors geïnvesteerd in onderzoek, ontwikkeling en moderne productietechnologieën. Met technologieën uit Duitsland, Japan en Italië zijn geautomatiseerde snij- en buigsystemen ontwikkeld die precisie, prestaties en betrouwbaarheid combineren. Deze combinatie van internationale engineeringkennis en familiewaarden heeft geleid tot stabiele groei, met wereldwijd meer dan 13.500 kantbanken en 9.000 lasersystemen geleverd tot eind 2023.

Als onderdeel van de internationale ACCURL Group brengt ACCURL Europe GmbH deze visie naar Europa. Vanuit Beieren ondersteunen zij gecertificeerde dealers met geavanceerde ACCURL-technologie, expertise en een compleet aanbod reserve- en slijtdelen. In de Benelux wordt ACCURL vertegenwoordigd door Tuwi: een nuchtere, technische partner voor advies, levering, installatie, service en ondersteuning. Samen zorgen ACCURL Europe en Tuwi voor een hoog niveau van service en support.

Deze productcatalogus is meer dan een overzicht van ons portfolio. Het is een uitnodiging om ACCURL te ervaren als betrouwbare partner voor de volgende generatie productie — gericht op innovatie, hogere productiviteit en succes voor onze klanten.

Dank u voor uw vertrouwen. Wij kijken ernaar uit om samen de toekomst vorm te geven.



Cameron Lee
Managing Director
Accurl Europe



Johannes Ried
Managing Director
Accurl Europe



Igor Mikulina
Managing Director
Accurl Europe



Maik Wensink
Commercieel Directeur
Tuwi Nederland

Inhoudsopgave

X-Series lasersnijmachines

Hoogwaardige systemen voor 2D- en 3D-plaatbewerking 4

SMART Cube X

Compacte lasersnijmachine 6

SmartLINE X

Efficiënt 2D-lasersnijden 8

MasterLINE X

Lasersnijden op het hoogste niveau 10

SMART Giant X

Lasersnijden in XXL formaat 12

Innovatieve buislasers

TubeLINE: Efficiënt lasersnijden van buizen, profielen en balken 14

TubeLINE A

Professionele instap in 2D-lasersnijden 16

TubeLINE BK

Flexibele 2D/3D-bewerking met volledig automatiseerbare processen 18

TubeLINE D

Krachtige 2D/3D-bewerking voor zeer grote afmetingen 20

Efficiënte kantbanken

De juiste oplossing voor elke kantbewerking 22

SMART

Het ideale instapmodel 24

eB ULTRA

Unieke technologieën voor procesbetrouwbare precisie 26

EuroMaster

De universele high-end kantbank 28

GeniusPlus

De robuuste en veelzijdige kantoplossing 30

X-Series Lasersnijmachines

Hoogwaardige machines voor
2D- en 3D-plaatbewerking

De X-serie fiberlasersnijmachines van ACCURL Europe is ontwikkeld voor hoogwaardig 2D- en 3D-lasersnijden tegen beheersbare kosten. De machines combineren krachtige prestaties met hoge betrouwbaarheid, dankzij het consequente gebruik van hoogwaardige merkcomponenten. Door de aantrekkelijke prijsstelling en relatief lage gebruikskosten blijft de investering overzichtelijk en is een snelle terugverdientijd mogelijk.

Resultaat van intensieve ontwikkeling

Of het nu gaat om 2D, 3D, compact of XXL: de X-serie combineert hoge precisie, enorme snelheid en echte digitale intelligentie in een modulair systeem. De X-serie is het resultaat van intensief ontwikkelwerk en combineert voor het eerst een modulaire machinearchitectuur, hoog laservermogen, maximale dynamiek en end-to-end digitalisering in een platformgerichte aanpak.

Zowel bij de ontwikkeling als in de productie zijn consequent de hoogste kwaliteitsnormen toegepast. Zo wordt het stalen frame spanningsarm gegloeid bij meer dan 600 °C. Dit proces voorkomt vervorming van het frame, zelfs bij jarenlang intensief gebruik.

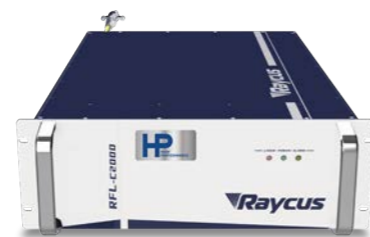

Besturingssysteem: TWINCUT S80

Het TWINCUT S80 CNC-besturingssysteem verzorgt de volledige aansturing van alle snijcomponenten en bijbehorende randapparatuur. Standaard is het systeem uitgerust met een gebruiksvriendelijke HMI (Human Machine Interface), die eenvoudig te bedienen is via een 21,5" touchscreen of een ergonomisch handbedieningsapparaat. De overzichtelijke grafische gebruikersinterface maakt intuïtieve bediening en snelle gewenning mogelijk. Als alternatief kan ook het MSE SmartControl-systeem van de Duitse fabrikant Eckelmann worden toegepast.

Hoogwaardige laserbronnen

Met IPG Photonics en Raycus kan worden gekozen uit twee sterke en gerenommeerde fabrikanten van laserbronnen. Beide beschikken over uitgebreide ervaring en een sterke R&D-basis en staan bekend om hun hoge procesbetrouwbaarheid en innovatieve producten.

WITTENSTEIN alpha: Tandwielen en tandheugels

Maximale precisie, dynamiek en een bovengemiddelde koppeldichtheid – daarvoor staan de betrouwbare tandwielen in combinatie met hoogwaardige tandheugels van WITTENSTEIN alpha bekend.

BOSCH Rexroth: Lineaire geleidingen

Als technologieleider zet BOSCH Rexroth al decennialang de standaard op het gebied van innovatieve lineaire geleidingen. Deze technologie ondersteunt zeer nauwkeurige en procesbetrouwbare resultaten.

THERMACUT: Snijkop

Deze in Duitsland ontwikkelde snijkoppen bieden zeer betrouwbare, toekomstbestendige en efficiënte snijprestaties. Daarmee voldoet de EX-TRA-BEAM®-serie ook aan de eisen van de productie van morgen (Industry 4.0). De gebruiksvriendelijke snijkop zorgt voor uitstekende snijresultaten. Geïntegreerde sensoren bewaken het beweringsproces optimaal en beschermen alle optische componenten. Afhankelijk van configuratie en toepassing kan de X-serie als alternatief ook worden uitgerust met snijkoppen van Bochu.

X-Series SMART Cube X

Compacte lasersnijmachine



Plaatbewerking

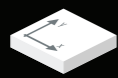

2D snijden

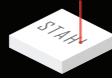

Markeren

De SMART Cube X fiberlasersnijmachine van ACCURL Europe is de ideale oplossing voor compact lasersnijden. De machine combineert efficiëntie met een minimale ruimtebehoefte en maakt de productie van zeer nauwkeurige onderdelen mogelijk. De serie is verkrijgbaar met werkbereiken van 1.000 x 2.000 mm tot 1.500 x 3.000 mm en kan worden uitgerust met een laserbron tot 12 kW.

Daarnaast biedt de fiberlasersnijmachine een aantrekkelijke prijsstelling en lage onderhouds- en gebruikskosten. De hoge betrouwbaarheid en procesveiligheid zijn het resultaat van het consequente gebruik van hoogwaardige merkcomponenten.



Zeer dynamische portaalconstructie en robuust, duurzaam frame

De stalen frameconstructie wordt bij meer dan 600 °C spanningsarm gegloeid om interne spanningen te reduceren. Zo blijft de maatvastheid behouden, ook bij langdurige en hoge belasting, en wordt vervorming voorkomen.

Hoge versnellingen zijn mogelijk dankzij een geoptimaliseerd gewicht, een hoge stijfheid en een laag zwaartepunt.

Hoogwaardige laserbronnen

Meer laser, meer laserstraalintensiteit, meer vermogen: de SMART Cube X biedt de keuze uit laserbronnen met een vermogen van 2 tot 12 kW. Hiermee kunnen gebruikers sneller snijden en grotere materiaaldiktes verwerken. Daarnaast profiteren zij van maximale productiviteit, efficiënt gebruik en lage kosten per onderdeel.

Het benodigde vermogen wordt geleverd door laserbronnen van de gerenommeerde fabrikanten IPG Photonics en Raycus. Beide leveranciers staan bekend om hun betrouwbare en innovatieve producten, beschikken over uitgebreide ervaring en een sterke R&D-basis.



Hoogwaardige componenten van gerenommeerde merkfabrikanten

Het systeem dankt zijn hoge betrouwbaarheid en procesveiligheid aan het consequente gebruik van hoogwaardige merkcomponenten. Hieronder een korte selectie:

- Snijkop: THERMACUT Ex-Trabeam® (Duitsland) / BOCHU BLT (China)
- Besturingssysteem: MicroStep Europa MSE SmartControl (Duitsland) / TWINCUT S80 (China)
- Servo aandrijvingen: Eckelmann (Duitsland) / Yaskawa (Japan)
- Tandwielen en tandheugels: WITTENSTEIN alpha (Duitsland)
- Lineaire geleidingen: BOSCH Rexroth (Duitsland)
- Snijgasventielen: HOERBIGER LasGARCompact (Duitsland)

Uitstekende snijkwaliteit voor verschillende materialen

De SMART Cube X is uitgerust met hoogwaardige componenten en levert nauwkeurige snijresultaten bij uiteenlopende onderdelen. De in de snijkop geïntegreerde sensortechnologie zorgt voor een stabiele en constant hoge proceskwaliteit, ook bij continu gebruik.

De lasersnijmachine is geschikt voor het snijden van onder meer staal, RVS, aluminium, messing en koper. Afhankelijk van de laserbron en het gebruikte materiaal zijn materiaaldiktes tot 25 mm mogelijk.



X-Series SmartLINE X

Efficiënt 2D-lasersnijden



De SmartLINE X van ACCURL Europe is is een hoogwaardige keuze voor bedrijven die een nauwkeurige en economische 2D-lasersnijder nodig hebben met een constant hoge kwaliteit. Met een versnelling van 2G en een verplaatsingssnelheid tot 140.000 mm/min combineert de serie dynamische bewegingen met stabiele procesbesturing – ideaal voor efficiënte snijprocessen in dagelijks gebruik.

Een belangrijk voordeel van de serie is de aantrekkelijke prijsverhouding. Voor de SmartLINE X wordt gebruikgemaakt van Raycus-bronnen die speciaal zijn ontwikkeld voor de Europese markt: de krachtige CW-serie. Met hun dubbele veiligheidscircuit en het voldoen aan CE- en PLD-richtlijnen voldoen zij aan hoge normen voor bedrijfsveiligheid. De SmartLINE X biedt een toegankelijke instap in professionele laserbewerking – zonder concessies te doen aan kwaliteit, stabiliteit of snijprestaties.

De SmartLINE X is verkrijgbaar met werkbereiken van 3.000 x 1.500 mm tot 6.000 x 2.500 mm en kan worden uitgerust met krachtige fiberlaserbronnen tot 30 kW. Betrouwbare prestaties worden gewaarborgd door een robuust ontwerp met bewezen merkcomponenten. De stabiele wisseltafelconstructie maakt efficiënt laden en lossen mogelijk en draagt bij aan korte laad- en lostijden.



Modulaire en zwaar belastbare snijtafel

De wisseltafel van de SmartLINE X schuift in slechts enkele seconden in of uit en is ontworpen voor hoge belastingen: afhankelijk van het model is de constructie belastbaar tot 450 kg per m².

De volgende tafelafmetingen zijn beschikbaar: 3.000 x 1.500 mm, 4.000 x 2.000 mm en 6.000 x 2.500 mm. De tafelconstructie van de SmartLINE X combineert maximale stabiliteit, modulaire flexibiliteit en slimme aanpasbaarheid – voor maximale precisie, ook onder zware omstandigheden. Grafietplaten beschermen het snijbed tegen schade door de laserstraal.

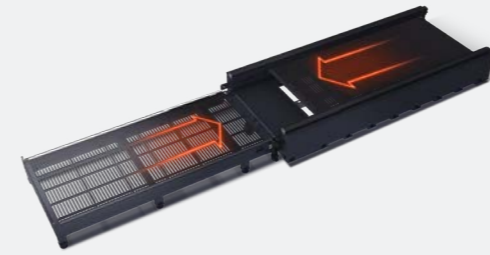

Laserbronnen van Raycus

Voor de SmartLINE X wordt gebruikgemaakt van Raycus-bronnen die speciaal zijn ontwikkeld voor de Europese markt: de krachtige CW-serie. Met dubbele veiligheidscircuits en naleving van CE- en PLD-richtlijnen voldoen zij aan hoge normen voor bedrijfsveiligheid.

De SmartLINE X biedt een economische instap in professionele laserbewerking – zonder concessies te doen aan kwaliteit, stabiliteit of snijprestaties. De laserbronnen zijn verkrijgbaar met vermogens van 3 tot 30 kW en leveren eerste klas snijkwaliteit, stabiliteit en efficiëntie. Geïntegreerde bescherming tegen terugreflecties en realtime monitoring zorgen voor hoge betrouwbaarheid bij continu gebruik.



Hoogwaardige componenten van gerenommeerde merkfabrikanten

Het systeem dankt zijn hoge betrouwbaarheid en procesveiligheid aan het consequente gebruik van hoogwaardige merkcomponenten. Hieronder een korte selectie:

- Snijkop: BOCHU BLT (China)
- Besturingssysteem: TWINCUT S80 (China)
- Servo aandrijvingen: Yaskawa (Japan) / INOVANCE (China)
- Lineaire geleidingen: BOSCH Rexroth (Duitsland)
- Snijgasventielen: HOERBIGER LasGARCompact (Duitsland)



Ultralicht aluminium portaal met intelligent smeersysteem

Ultrasnelle lasersnijmachines vereisen extreem snelle bewegingen. Wanneer de stijfheid van het snijportaal echter onvoldoende is, ontstaan trillingen die de snijprecisie merkbaar kunnen beïnvloeden. De ultralichte aluminium dwarsbalk van ACCURL voorkomt dit door hoge dynamiek te combineren met de benodigde stabiliteit.

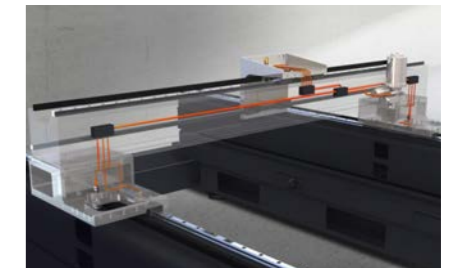

Uitstekende snijkwaliteit voor verschillende materialen

Dankzij hoogwaardige componenten behaalt de SmartLINE X uitstekende snijkwaliteit bij uiteenlopende materialen. Sensoren in de snijkop zorgen voor een constant hoge kwaliteit, ook bij continu gebruik.

De lasersnijmachine is geschikt voor het snijden van onder meer staal, RVS, aluminium, messing en koper. Afhankelijk van de laserbron en het materiaal kunnen diktes tot 50 mm worden verwerkt.



X-Series MasterLINE X

Lasersnijden op het hoogste niveau

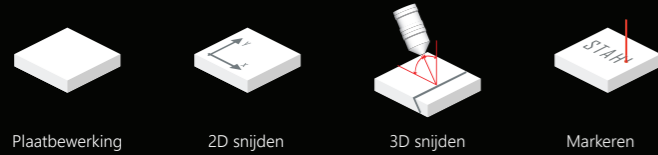

De MasterLINE X fiberlasersnijmachine van ACCURL Europe is een zeer krachtige machine voor hoogwaardig 2D- en 3D-lasersnijden. Met een versnelling van 3G en een verplaatsingssnelheid tot 180.000 mm/min biedt de machine hoge efficiëntie. De serie is verkrijgbaar met werkbereiken van 3.000 x 1.500 mm tot 8.000 x 2.500 mm en kan worden uitgerust met laserbronnen tot 60 kW. Daarmee is de machine geschikt voor het bewerken van zowel dunne als dikke materialen.

Het systeem dankt zijn hoge betrouwbaarheid en procesveiligheid aan hoogwaardige merkcomponenten. Het geavanceerde wisseltafelontwerp maakt soepel laden en lossen op constante hoogte mogelijk, waardoor de machine eenvoudig kan worden geïntegreerd in geautomatiseerde materiaalstromen.

**HOOG
VERMOGEN**

Laservermogen
tot 60 kW



Modulaire en zwaar belastbare snijtafel

De wisseltafel van de MasterLINE X schuift in slechts enkele seconden in of uit en is ontworpen voor hoge belastingen: afhankelijk van de configuratie is de constructie belastbaar tot 550 kg per m².

De volgende tafelafmetingen zijn beschikbaar: 3.000 x 1.500 mm, 4.000 x 2.000 mm, 6.000 x 2.500 mm en 8.000 x 2.500 mm. De tafelconstructie van de MasterLINE X combineert maximale stabiliteit, modulaire flexibiliteit en slimme aanpasbaarheid – voor maximale precisie, ook onder extreme omstandigheden.

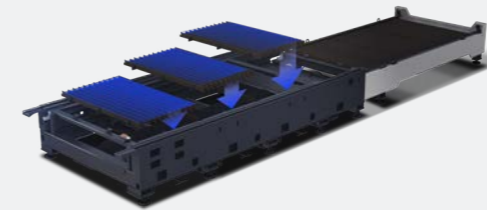

High Power: tot 60 kW laservermogen voor maximale productiviteit

Meer laservermogen en hogere laserstraalintensiteit: voor deze serie zijn laserbronnen met een vermogen tot 60 kW beschikbaar. Gebruikers kunnen daardoor sneller snijden of grotere materiaaldiktes verwerken. Dat zorgt voor hoge productiviteit en lage kosten per onderdeel.

Het benodigde vermogen wordt geleverd door laserbronnen van gerenommeerde fabrikanten zoals IPG Photonics en Raycus. Beide leveranciers staan bekend om betrouwbare, innovatieve producten, ruime ervaring en een sterke R&D-basis.

Laservermogen
tot 60 kW

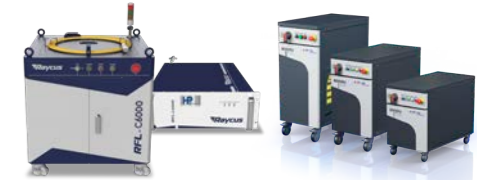

Hoogwaardige componenten van gerenommeerde merken

Het systeem dankt zijn hoge betrouwbaarheid en procesveiligheid aan het consequente gebruik van hoogwaardige merkcomponenten. Hieronder een korte selectie:



- Snijkop: THERMACUT Ex-Trabeam® (Duitsland) / BOCHU BLT (China)
- Besturingssysteem: MicroStep Europa MSE SmartControl (Duitsland) / TWINCUT S80 (China)
- Servo aandrijvingen: Eckelmann (Duitsland) / Yaskawa (Japan)
- Tandwielen en tandheugels: WITTENSTEIN alpha (Duitsland)
- Lineaire geleidingen: BOSCH Rexroth (Duitsland)
- Snijgasventielen: HOERBIGER LasGARCompact (Duitsland)

Ultralicht aluminium portaal met intelligent smeersysteem

Ultrasnelle lasersnijmachines vereisen extreem snelle bewegingen. Als de stijfheid van het snijportaal onvoldoende is, ontstaan trillingen die de snijprecisie merkbaar kunnen beïnvloeden. De ultralichte aluminium dwarsbalk van ACCURL voorkomt dit door hoge dynamiek te combineren met de benodigde stabiliteit.

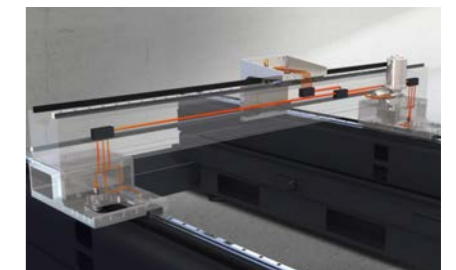

3D snijkop en automatische nozzlewisselaar (optioneel)

De geavanceerde bevelsnijkop van ACCURL maakt perfecte lasvoorbereiding mogelijk: met de afschuineheid produceert het systeem lasklare onderdelen in één stap. Nauwkeurige A-, V-, X-, K- en Y-afschuiningen tot 45° worden snel, stabiel en met hoge precisie gerealiseerd.

Het nieuwe automatische nozzlewisselsysteem van ACCURL vereenvoudigt het wisselen van nozzles op lasersnijmachines. In plaats van tijdrovend handmatig wisselen en kalibreren neemt het intelligente systeem dit volledig automatisch over – snel, nauwkeurig en betrouwbaar.



Uitstekende snijkwaliteit voor verschillende materialen

Dankzij hoogwaardige componenten behaalt de MasterLINE X uitstekende snijkwaliteit bij uiteenlopende materialen. Sensoren in de snijkop zorgen voor een constant hoge kwaliteit, ook bij continu gebruik.

De lasersnijmachine is geschikt voor het snijden van onder meer staal, RVS, aluminium, messing en koper. Afhankelijk van de laserbron en het materiaal kunnen ook materiaaldiktes ruim boven 50 mm worden verwerkt.



X-Series SMART Giant X

Lasersnijden in XXL-formaat

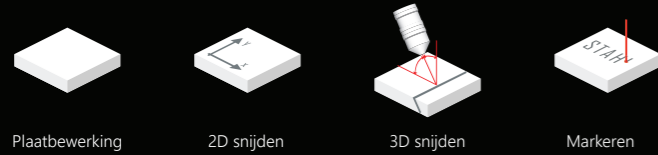

De SMART Giant X is een grootformaat fiberlasersnijmachine voor hoge efficiëntie en autonomie. Uitgerust met een laserbron van 12 tot 60 kW maakt de SMART Giant X nauwkeurig snijden mogelijk, ook in dikkere materialen en met minimale bedieningsinspanning. Het modulaire ontwerp biedt standaard bewerkingslengtes van 6.100 tot 15.100 mm, met een standaard werkbreedte van 3.100 mm. Indien nodig kan de lengte worden uitgebreid tot 42.100 mm.

Zo kan de SMART Giant X zeer grote platen verwerken en geoptimaliseerd nesten met minimaal materiaalverlies mogelijk maken. Daarnaast vermindert het gelijktijdig snijden en laden/lossen op gescheiden tafelsecties de stilstandtijd en verhoogt dit de productiviteit.

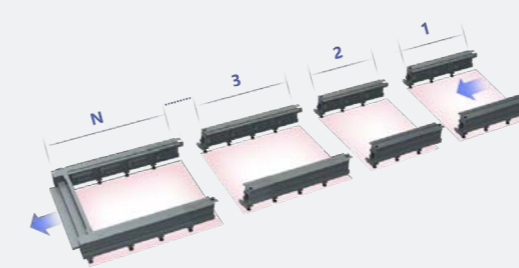

Modulaire en zwaar belastbare snijtafel

De SMART Giant X heeft een modulaair ontwerp voor grootformaat lasersnijden. Standaard kan de machine worden geconfigureerd met een werkbreedte van 3.100 mm en een werklengte van 6.100, 9.100, 12.100 of 15.100 mm. Indien nodig is zelfs een lengte tot 42.900 mm mogelijk.

De tafelconstructie van de SMART Giant X is belastbaar tot 750 kg/m² en combineert maximale stabiliteit, modulaire flexibiliteit en slimme aanpasbaarheid – voor maximale precisie, ook bij zware belastingen.

High Power: tot 60 kW laservermogen voor maximale productiviteit

Meer laservermogen en hogere laserstraalintensiteit: voor deze serie zijn laserbronnen tot 60 kW beschikbaar. Gebruikers kunnen daardoor sneller snijden of grotere materiaaldiktes verwerken. Dat zorgt voor hoge productiviteit en lage kosten per onderdeel.

Het benodigde vermogen wordt geleverd door laserbronnen van gerenommeerde fabrikanten zoals IPG Photonics en Raycus. Beide leveranciers staan bekend om betrouwbare, innovatieve producten, ruime ervaring en een sterke R&D-basis.

Laservermogen tot 60 kW

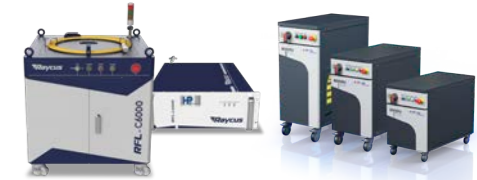

Hoogwaardige componenten van gerenommeerde merken

Het systeem dankt zijn hoge betrouwbaarheid en procesveiligheid aan het consequente gebruik van hoogwaardige merkcomponenten. Hieronder een korte selectie:



- Snijkop: THERMACUT Ex-Trabeam® (Duitsland) / BOCHU BLT (China)
- Besturingssysteem: MicroStep Europa MSE SmartControl (Duitsland) / TWINCUT S80 (China)
- Servo aandrijvingen: Eckelmann (Duitsland) / Yaskawa (Japan)
- Tandwielen en tandheugels: WITTENSTEIN alpha (Duitsland)
- Lineaire geleidingen: BOSCH Rexroth (Duitsland)
- Snijgasventielen: HOERBIGER LasGARCompact (Duitsland)

3D snijkop en automatische nozzlewisselaar (optioneel)

De geavanceerde beveldsnijkop van ACCURL maakt perfecte lasvoorbereiding mogelijk: met de afschuineheid produceert het systeem lasklare onderdelen in één stap. Nauwkeurige A-, V-, X-, K- en Y-afschuiningen tot 45° worden snel, stabiel en met hoge precisie gerealiseerd.

Het nieuwe automatische nozzlewisselsysteem van ACCURL vereenvoudigt het wisselen van nozzles op lasersnijmachines. In plaats van tijdrovend handmatig wisselen en kalibreren neemt het intelligente systeem dit volledig automatisch over – snel, nauwkeurig en betrouwbaar.

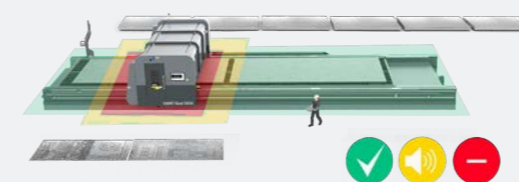
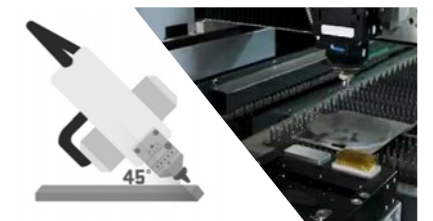

Veiligheidsconcept: bescherming op topsnelheid

Bij ultrasnelle acceleraties en parallelle processen, zoals laden en lossen, is een conventioneel veiligheidsconcept niet voldoende. Het SG-X-veiligheidssysteem van ACCURL bewaakt de omgeving realtime en voorkomt botsingen – voor maximale veiligheid en productiviteit.

Uitstekende snijkwaliteit voor verschillende materialen

Dankzij hoogwaardige componenten behaalt de SMART Giant X uitstekende snijkwaliteit bij uiteenlopende materialen. Sensoren in de snijkop zorgen voor een constant hoge kwaliteit, ook bij continu gebruik.

De lasersnijmachine is geschikt voor het snijden van onder meer staal, RVS, aluminium, messing en koper. Afhankelijk van de laserbron en het materiaal kunnen ook materiaaldiktes ruim boven 50 mm worden verwerkt.



HOOG VERMOGEN

Laservermogen tot 60 kW

Innovatieve buislaser

TubeLINE: efficiënt lasersnijden van buizen, profielen en balken

Met TubeLINE biedt ACCURL Europe geavanceerde technologie voor het snijden van buizen, profielen en balken.

De TubeLINE is een compacte en efficiënte oplossing voor het snijden van buizen, profielen en balken, voorzien van geavanceerde technologieën voor optimale procesresultaten. Deze zeer dynamische machine is uitstekend geschikt voor de productie van nauwkeurige onderdelen bij hoge snij snelheden – van fijne contouren en openingen tot nauwkeurige afschuiningen.

Het systeem biedt veelzijdige mogelijkheden voor het bewerken van uiteenlopende materiaalvormen. Hoogwaardige componenten en doordachte, eerste klas technologie zorgen voor hoge procesbetrouwbaarheid. Het zeer gebruiksvriendelijke ontwerp van het systeem maakt een snelle aanpassing van de productie aan wisselende materiaalsoorten, diktes en vormen mogelijk.

Software en besturing van Bochu

Dankzij hoogwaardige componenten en een slim machineontwerp vereenvoudigt de TubeLINE veel aspecten van buislasersnijden. Een zeer nauwkeurige, ultrasnelle en innovatieve EtherCAT CNC-besturing van Bochu zorgt voor optimale prestaties van het totale systeem.

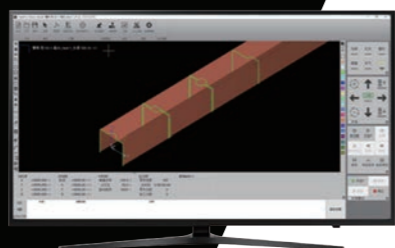

In combinatie met de gebruiksvriendelijke en tegelijk zeer functionele TubePro®-software werken gebruikers met een van de meest geavanceerde oplossingen voor buis- en profielbewerking.

Robuuste machinebouw voor uitstekende procesbetrouwbaarheid

Voor de TubeLINE-serie ontwikkelde ACCURL onder meer robuuste, pneumatisch bediende chucks. Deze kunnen ook zeer dynamische bewegingen nauwkeurig uitvoeren en zijn veelzijdig in de te klemmen geometrieën: vierkante buizen, ronde buizen, elliptische buizen, vlakke buizen en driehoekige vormen, maar ook I-profielen en andere materiaalvormen kunnen probleemloos worden geklemd en bewerkt.

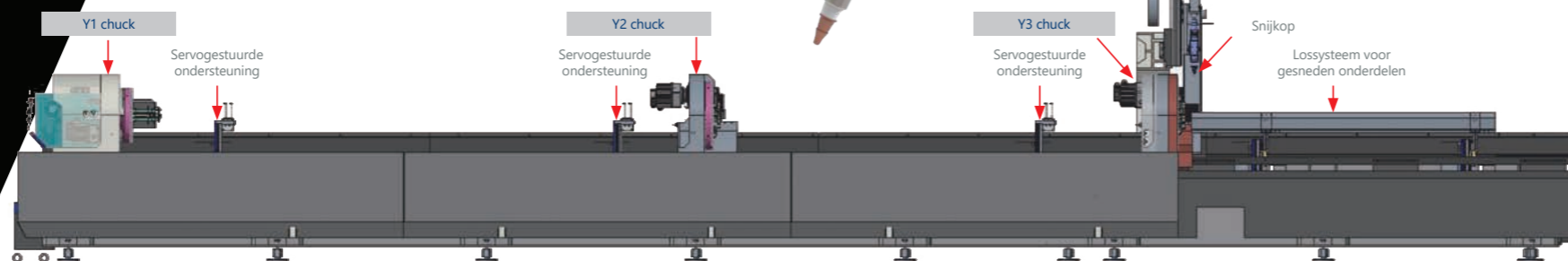

Schematische weergave van de TubeLINE BK-machine: Een buislasersnijmachine met drie chucks die de buis tijdens het proces gelijktijdig klemmen, geleiden en verplaatsen. Hierdoor blijft het materiaal, ook bij lange of dunne buizen, stevig opgespannen en kan het tijdens het snijden nauwkeurig worden gepositioneerd.

Het machineontwerp minimaliseert trillingen in de buis en zorgt voor zeer hoge nauwkeurigheid, ook bij complexe vormen. Afhankelijk van het machinetype kunnen met de klemssystemen van de TubeLINE-serie buizen met diameters van 8 mm tot 510 mm worden gesneden.

3D-snijkop voor afschuiningen tot 45°

Afhankelijk van het model kan de TubeLINE worden uitgerust met een 3D-snijkop voor afschuiningen en versteksneden van -45° tot +45°. Lasvoorbereiding kan zo nauwkeuriger en efficiënter worden uitgevoerd dan handmatig. Afhankelijk van de onderdeelgeometrie kunnen V- en X-groeven, evenals Y- of K-groeven met een staand vlak, worden gesneden.

Dankzij de intuïtieve softwareoplossing is programmeren zeer eenvoudig. Een contactloze afstandsregeling zorgt voor een constante nozzle-afstand tot het materiaal, met optimale snijkwaliteit als resultaat.

BOCI®-snijkoppen bieden uitstekende prestaties, stabiel snijden en eenvoudige installatie en configuratie. Ze zijn geschikt voor hoge laser vermogens tot 30 kW.

De topuitvoering onderscheidt zich door innovatieve functies. BOCI®-snijkoppen voor 3D-snijden beschikken over diverse praktische kenmerken:

- Afschuinen van -45° tot +45° voor positieve en negatieve afschuinhoeken
- Autofocusregeling
- Magnetische collisiebeveiliging
- Bovenste en onderste beschermglas ter bescherming van de collimatie- en focusoptiek
- Servicevriendelijke toegang tot het onderste beschermglas dankzij een lade-ontwerp
- Snijafstand instelbaar vanaf 0,1 mm
- Snelle en zeer dynamische capacitieve afstandsregeling voor nog betere snijresultaten



De TubeLINE kan worden uitgerust met een 3D-kop voor afschuiningen tot 45°. Hierdoor kunnen hoekverbindingen zeer nauwkeurig en efficiënt worden geproduceerd, met optimaal materiaalgebruik.



Dankzij de hoge precisie maken de buislasersnijoplossingen van ACCURL Europe het bijvoorbeeld ook mogelijk om plaatdelen en buizen eenvoudig met elkaar te verbinden (de afbeelding toont als voorbeeld de eenvoudige productie van insteekflensverbindingen).



Vervang tijdrovende hulpstukken bij het lassen door insteek-, zwaluwstaart- en bajonetverbindingen.

De snijoplossingen van ACCURL Europe maken het eenvoudig om buizen met fittingen te verbinden – een geschikte optie voor het produceren van dragende buisconstructies.

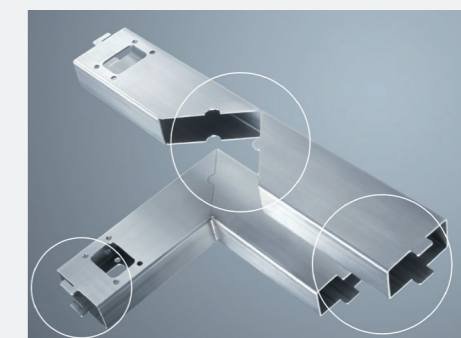

De buislasersnijoplossingen van de TubeLINE-serie maken het ook mogelijk om gebogen verbindingen en positioneringshulpen zeer efficiënt te produceren.

TubeLINE A

Professionele instap in 2D-lasersnijden



De TubeLINE A biedt de ideale instap in moderne 2D-bewerking van buizen, profielen en balken. De machine combineert een compact ontwerp met nauwkeurige lasertechnologie en maakt betrouwbare en efficiënte bewerking van uiteenlopende vormen mogelijk. Standaard is de machine uitgerust met twee chucks die ook bij langere onderdelen een hoge nauwkeurigheid garanderen. Hoogwaardige componenten zorgen voor stabiele resultaten in dagelijks gebruik. De gebruiksvriendelijke interface maakt snelle aanpassingen aan verschillende materialen en vormen mogelijk – en vormt daarmee een solide basis voor een professionele en praktijkgerichte start in buislasersnijden.

Verdere highlights van de TubeLINE A:

- Buissteunen om doorbuigen van buizen of profielen te voorkomen
- Servogestuurd ondersteuningssysteem voor optimale uitlijning van het materiaal met de chuck
- Materiaal ontladgedeelte optioneel verlengbaar



Het systeem kan worden geconfigureerd voor uiteenlopende toepassingen:

- Laserbronnen met vermogens van 2 kW tot 6 kW
- Werkingsbereik voor buizen: diameter van 8 tot 360 mm
- Werkingsbereik voor profielen: randlengte van 8 tot 360 mm
- Nauwkeurige bewerking van materiaal tot 6.000 mm lengte

Automatiseringsoptie voor de TubeLINE A:

Semi-automatisch laadsysteem



De TubeLINE A-serie kan optioneel worden uitgerust met het semi-automatische SAT-laadsysteem. Hierbij worden buizen en profielen afzonderlijk geplaatst en vóór het snijproces via transportbanden naar de automatische chucks gevoerd.



TubeLINE BK

Flexibele 2D/3D-bewerking met volledig te automatiseren processen

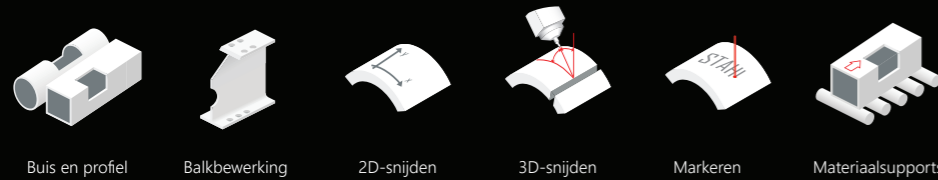

De TubeLINE BK is een compacte en efficiënte oplossing voor het snijden van buizen, profielen en balken. Geavanceerde technologieën zorgen voor optimale procesresultaten en veelzijdige bewerking van uiteenlopende materiaalvormen. Standaard beschikt de machine over drie chucks, die ook bij lange onderdelen een betrouwbare en nauwkeurige productie garanderen. Hoogwaardige componenten en doordachte machinebouw zorgen voor hoge procesbetrouwbaarheid. Het gebruiksvriendelijke systeemontwerp maakt snelle aanpassing aan wisselende materiaalsoorten, diktes en vormen mogelijk.

- Laserbronnen met vermogens van 3 kW tot 8 kW
- Werkingsbereik voor buizen: diameter van 12 tot 280 mm
- Werkingsbereik voor profielen: overhoekse lengte van 12 tot 200 mm
- Nauwkeurige bewerking van materiaal tot 9.100 mm lengte
- Buissteunen om doorbuigen van buizen of profielen te voorkomen
- Servogestuurd ondersteuningssysteem voor optimale uitlijning van het materiaal met de chuck
- Materiaal ontladgedeelte optioneel verlengbaar
- Zero-cut-functie voor maximaal materiaalgebruik door reststukvrij buisnijden



Servogestuurd ondersteuningssysteem



Aan de laadzijde zorgt een servogestuurd ondersteuningssysteem, eenvoudig instelbaar voor verschillende materiaalvormen, voor een nauwkeurige uitlijning van het materiaal met de chuck. Daarna wordt het materiaal automatisch opgespannen.



Materiaalsupports

De machine is onder meer uitgerust met materiaalsupports aan de loszijde. Deze voorkomen dat buizen of profielen doorbuigen. Tijdens het draaien van de buis of het profiel in het snijproces passen de supports zich automatisch in hoogte aan wanneer dat nodig is.

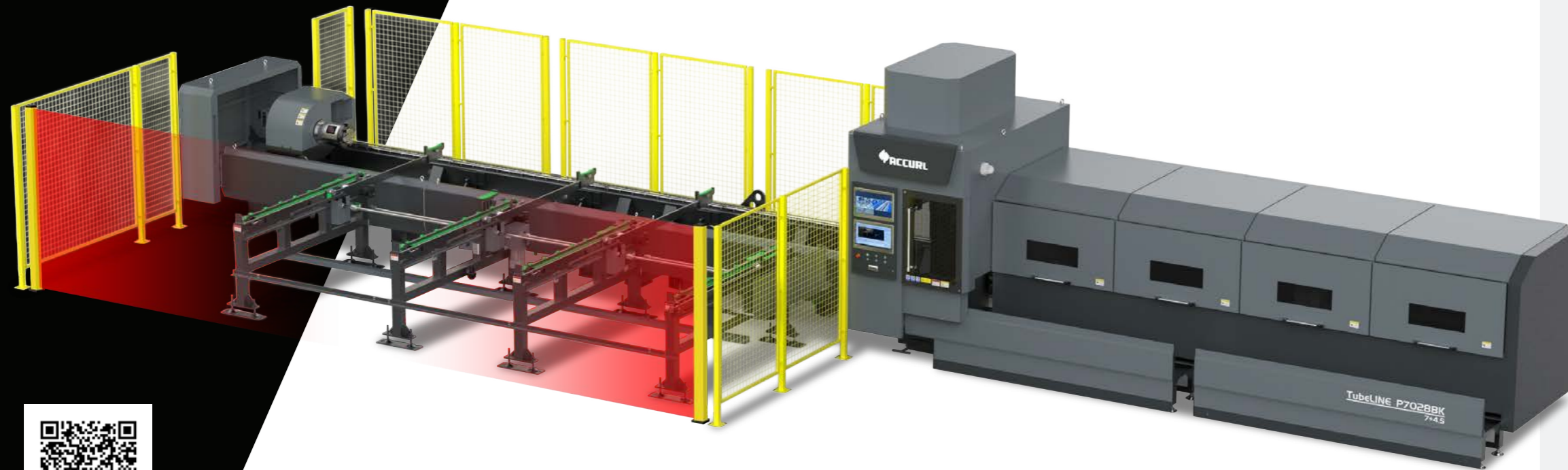

Automatiseringsopties voor de TubeLINE BK:

Volautomatisch laadsysteem

Het optionele ATL-laadsysteem voor de TubeLINE BK-serie werkt volledig automatisch en vereist geen mechanische ingreep, ook niet bij het wisselen naar een nieuwe productiebatch.



Operators kunnen materialen in alle gedefinieerde standaardmaten laden en met minimale handmatige handelingen direct starten met serieproductie. Ronde buizen en vierkante of rechthoekige profielen worden eenvoudig ingevoerd en vervolgens naar de wachtpositie getransporteerd voor lengtemeting en bepaling van de snijvolgorde.

Kenmerken:

- Eenvoudig te laden, ook met bundels
- Ideaal voor serieproductie of geautomatiseerde verwerking van grotere series
- Laadbereik: buisdiameter \varnothing 25 – 150 mm, overhoekse lengte profielen 25 – 150 mm
- Snelle laadtijden: < 60 seconden bij eerste belading, < 20 seconden bij herhaling



Semi-automatisch laadsysteem

Als alternatief voor het volautomatische ATL-laadsysteem is voor de TubeLINE BK-serie ook een semi-automatisch SAT-laadsysteem optioneel beschikbaar. Hierbij worden afzonderlijke buizen en profielen op het systeem geplaatst en via transportbanden naar de automatische chucks gevoerd.



TubeLINE D

Krachtige 2D/3D-bewerking voor grote afmetingen

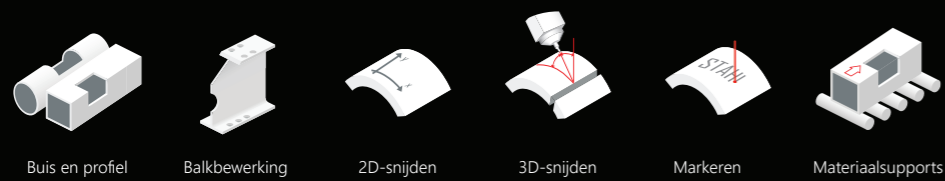

Laden en lossen op de TubeLINE D gebeurt vanaf de voorzijde. De servogestuurde en perfect gesynchroniseerde materiaalhandeling van deze semi-automatische buis- en profiellaser vormt de basis voor vrijwel alle productietoepassingen – van enkelstuksproductie tot grote series. Al in de standaardconfiguratie is de machine uitgerust met drie chucks, die zorgen voor uitzonderlijk betrouwbare en zeer nauwkeurige bewerking van ook zeer lange onderdelen. Ook standaard inbegrepen is een innovatieve 3D-snijkop van de Aziatische technologie-leider Bochu, waarmee de machine een breed toepassingsgebied aankan bij het lasersnijden van diverse buizen, profielen en balken.

Verdere highlights van de TubeLINE D:

- Zero-cut-functie voor maximaal materiaalgebruik door reststukvrij buissnijden
- Geautomatiseerd laad- en lossysteem



Het systeem kan worden geconfigureerd voor een breed scala aan toepassingen:

- Laserbronnen met vermogens van 6 kW tot 20 kW
- Bewerkingsbereik voor buizen: 40 tot 580 mm diameter
- Bewerkingsbereik voor profielen: 40 tot 500 mm overhoekse lengte
- Nauwkeurige bewerking van materialen tot 12.200 mm lengte

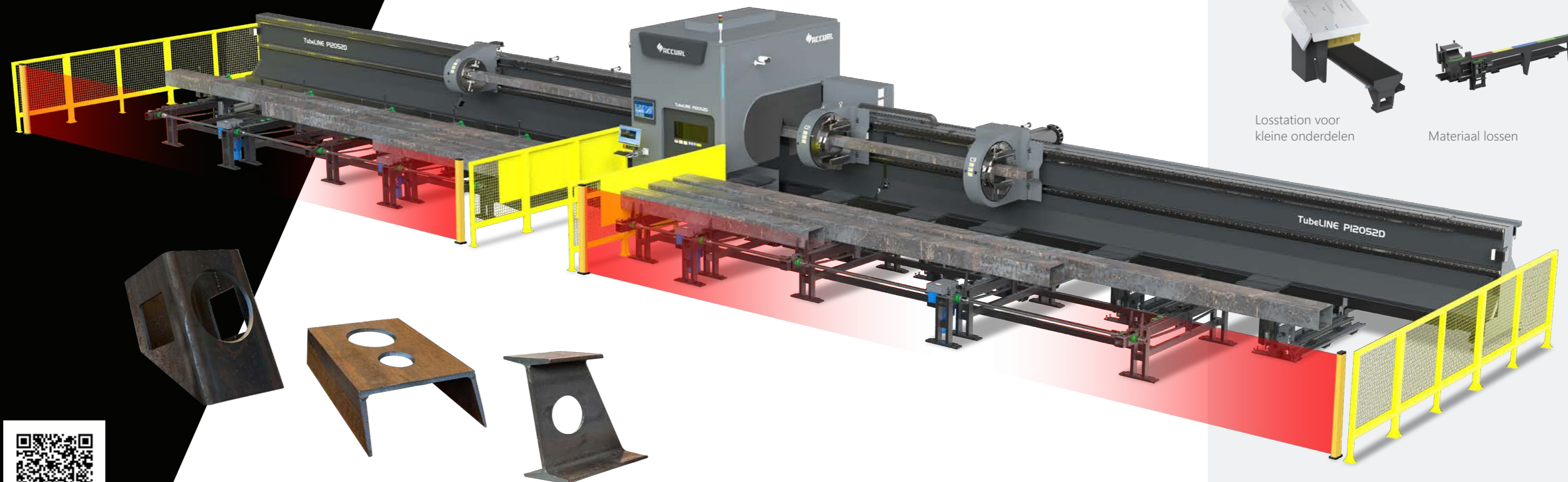

Vierkante profielen, U-profielen en H-balken kunnen met de TubeLINE D-serie zeer efficiënt en eenvoudig worden gesneden.



Efficiënte kantbanken

De juiste oplossing voor elke buigtoepassing

De kantbanken van ACCURL Europe bieden nauwkeurige, betrouwbare prestaties tegen een lage investering.

Kwaliteit: Topniveau machinebouw

Al tijdens de ontwerpfase van de kantbanken maakt ACCURL gebruik van de meest geavanceerde 3D CAD-modellerings technieken, inclusief analysetools zoals Computer-Aided Engineering (CAE)-software. Spanningen en vervormingen die tijdens het buigproces optreden – door de soms enorme krachten op de machineconstructie – worden virtueel gesimuleerd en constructief tot een absoluut minimum beperkt. In de praktijk kenmerken de kantbanken van ACCURL Europe zich door een uitzonderlijk hoge procesbetrouwbaarheid: er worden uitsluitend hoogwaardige componenten van gerenommeerde merken zoals Siemens, Heidenhain en HAWE Hydrauliek toegepast.

Duurzaamheid & efficiëntie: Innovatieve persaandrijvingen

Voor de kantbanken van ACCURL Europe zijn uitsluitend zeer efficiënte aandrijfsystemen beschikbaar. In de EuroMaster-serie is bijvoorbeeld de elektrohydraulische ePrAX®-persaandrijving van HAWE Hydrauliek standaard inbegrepen. Ten opzichte van conventionele hydraulische kantbanken is deze uiterst efficiënt (energiebesparing tot 75%), uitzonderlijk snel (cyclustijdreductie tot 35%), uiterst nauwkeurig (positioneringsnauwkeurigheid tot 5 µm), zeer stil en bijzonder milieuvriendelijk (tot 90% minder olie). In de volledig elektrische eB ULTRA-serie komen deze voordelen ten opzichte van een puur hydraulische persaandrijving nog sterker naar voren. Het resultaat is een aanzienlijke reductie van tijd, grondstoffenverbruik en afval – en dus directe kostenbesparing.

Precisie: Constante hoek over de volledige buiglengte

Constructieve vervorming is een onvermijdelijk verschijnsel bij kantbanken. Met name de bovenbalk heeft de neiging in het midden door te buigen bij het verwerken van middelgrote en grotere materiaaldiktes, waardoor de opening tussen stempel en matrix daar groter wordt. Zonder compensatie wijkt de buighoek in het midden af van de gewenste hoek. De uiterst nauwkeurige aandrijfsystemen van ACCURL, in combinatie met CNC-gestuurde bomberingsystemen, compenseren deze vervorming tijdens het buigproces. Zo wordt de gewenste buighoek over de volledige lengte van de kantbank constant gerealiseerd. Bij kantbanken van ACCURL zijn deze precisiesystemen standaard inbegrepen.

Analyseresultaat op basis van Computer-Aided Engineering

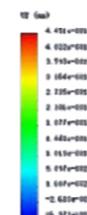
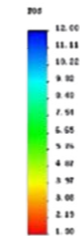
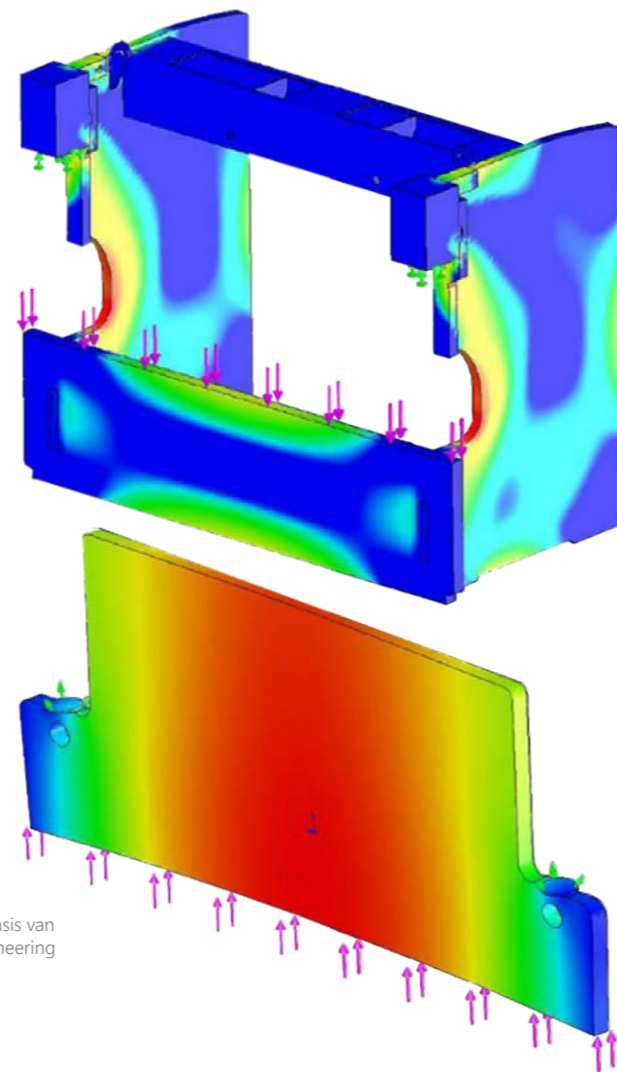

Elektrohydraulische persaandrijving ePrAX® control

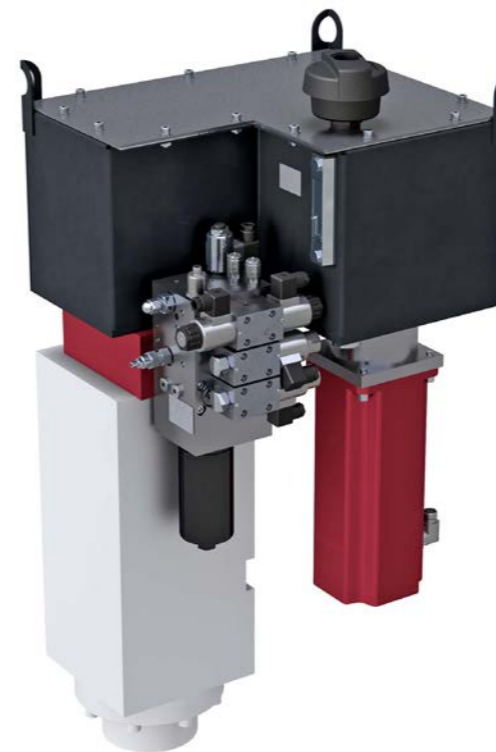

Hoekmeetsystemen

Nauwkeurige hoekmetingen en correcties zijn essentieel voor precisieplaatwerk, met name bij kanten. ACCURL iMeasure® is een volautomatisch, lasergestuurd systeem voor het meten en corrigeren van buighoeken op CNC-kantbanken (zie bovenste afbeelding). Ongeacht de buigsterkte of dikte van het te verwerken materiaal maakt iMeasure een zeer nauwkeurige bepaling van de buighoek mogelijk. Als alternatief – met name voor machines met kortere buiglengtes – is een in het veiligheidssysteem geïntegreerd hoekmeetsysteem beschikbaar: IRIS Plus is een kostenefficiënte oplossing en biedt real-time hoekcorrectie (zie onderste afbeelding).

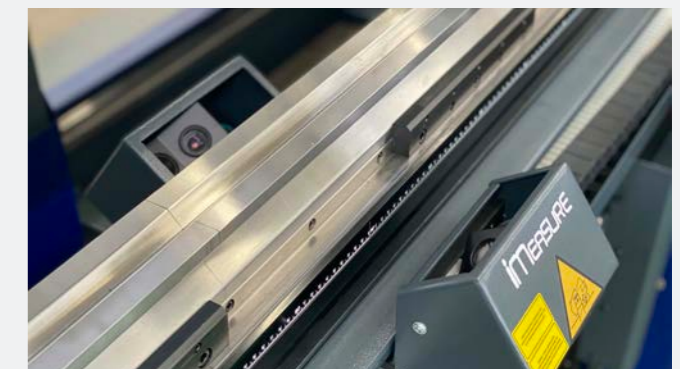

SMART

Ideale instap-kantbank

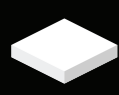

Platen



Geautomatiseerde
Materiaalhandling

De SMART-serie van ACCURL Europe combineert kostenefficiëntie met een breed scala aan functies: een CNC-kantbank met talrijke uitrustingsopties. Al in de standaardconfiguratie beschikt de serie over zijdelings verplaatsbare oplegarmen en ACCURL®-kwaliteitsgereedschapsklemming, type PROMECAM. Daarnaast kan de materiaalhandling van en naar de machine met een robot worden geautomatiseerd.



tot
6,000 kN

Perskracht: breed bereik

Afhankelijk van de toepassing kan de SMART-serie worden uitgerust met een perskracht van 400 tot 6.000 kN. Afhankelijk van de configuratie biedt de kantbank een werkbereik van 1.500 tot 6.000 mm in lengte.

Geavanceerde besturingstechnologie van kwaliteitsmerk Delem

In de standaardconfiguratie is de SMART-serie uitgerust met geavanceerde CNC-besturingstechnologie van Delem. De nieuwste DA-Touch-generatie onderscheidt zich door eenvoudige bediening en zeer efficiënte programmering – ideaal voor productief werken. Als alternatief kunnen op aanvraag besturingen van ESA of Cybelec worden geïntegreerd om specifiek aan klantbehoeften te voldoen.

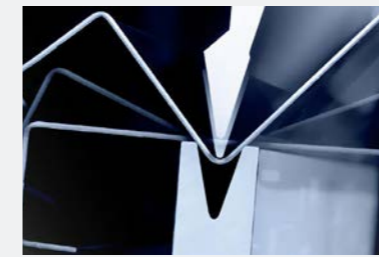

Precisie: Constante buighoek over de volledige lengte

Het uiterst nauwkeurige elektrohydraulische systeem EVO-GO® werkt samen met het CNC-gestuurde ACCURL Pro® bomberingsysteem en compenseert constructieve vervormingen die tijdens het buigproces optreden. Dit zorgt ervoor dat de gewenste buighoek betrouwbaar en gelijkmatig over de volledige buiglengte wordt gerealiseerd. Beide technologieën zijn standaard geïntegreerd in de SMART-serie.

Flexibiliteit: Achteraanslag met tot 4 assen

In de standaardconfiguratie beschikt de achteraanslag van deze serie over twee CNC-gestuurde assen (X en R). De aanslagvingers worden automatisch gepositioneerd via het CNC-programma. De robuuste constructie zorgt voor maximale herhaalnauwkeurigheid en precieze asbewegingen. Voor meer flexibiliteit in programmering en onderdeelbewerking kan de serie optioneel worden uitgebreid met twee extra assen (Z1 en Z2).



Kwalitatief gereedschapsklemmsysteem

Al in de standaardconfiguratie zijn de kantbanken uitgerust met hoogwaardige ACCURL®-klemmsystemen. De bovenklemming is standaard compatibel met PROMECAM-gereedschappen, terwijl de onderklemming compatibel is met zowel PROMECAM als WILA-gereedschappen. Voor beide klemmingen zijn handmatige, pneumatische of hydraulische oplossingen beschikbaar – optioneel met producten van PROMECAM of WILA.

Duurzaamheid & efficiëntie: Elektrohydraulische persaandrijving

De serie is uitgerust met een innovatief elektrohydraulisch systeem dat de sterke punten van beide aandrijftechnologieën combineert. In tegenstelling tot een volledig elektrische aandrijving is het dankzij hydrauliek krachtig en duurzaam, terwijl het door de compacte opbouw schoon en lekvrij werkt, zonder externe olieleidingen.



eB ULTRA

Unieke technologieën voor procesbetrouwbare precisie



Platen



Geautomatiseerde materiaalhandling

De 100% elektrische kantbank uit de eB ULTRA-serie is zeer efficiënt, uiterst nauwkeurig en uitzonderlijk snel, mede dankzij het innovatieve aandrijfsysteem. Vanaf het begin van het ontwikkelproces maken onze engineers consequent gebruik van geavanceerde 3D CAD-software en FEM-analysetools, voor maximale constructieve stabiliteit. Met het innovatieve aandrijfsysteem minimaliseert de eB ULTRA cyclustijden en energieverbruik, waardoor de machine bijzonder economisch werkt.

De eB ULTRA-serie van ACCURL Europe is kostenefficiënt in aanschaf en levert nauwkeurige, betrouwbare prestaties. Al in de standaardconfiguratie is de serie uitgerust met zijdelings verplaatsbare oplegarmen en pneumatisch bediende ACCURL Air®-kwaliteitsgereedschapsklemming, type PROMECAM. Als alternatief kan de serie worden uitgerust met gereedschapsklemssystemen en bomberingsystemen van de gerenommeerde fabrikant WILA.

Daarnaast kan de materiaalhandling van en naar de machine worden geautomatiseerd in combinatie met een robot.



tot
1,250 kN

Perskracht: exact afgestemd op uw behoeften

De eB ULTRA-serie kan afhankelijk van de toepassing worden uitgerust met een perskracht van 250 tot 1.250 kN. Afhankelijk van de configuratie biedt de kantbank een werkbereik van 800 tot 3.050 mm in lengte.

Geavanceerde besturingen van Delem

De eB ULTRA-serie is standaard uitgerust met geavanceerde CNC-besturingstechnologie van de gerenommeerde fabrikant Delem: moderne technologie waarmee gebruikers het maximale uit hun kantbank halen en die eenvoudig en intuïtief te bedienen is. De nieuwe generatie DA-Touch-besturingen biedt een zeer hoge efficiëntie in programmeren, bedienen en aansturen van kantbanken. Als alternatief zijn besturingen van de fabrikanten ESA of Cybelec beschikbaar.

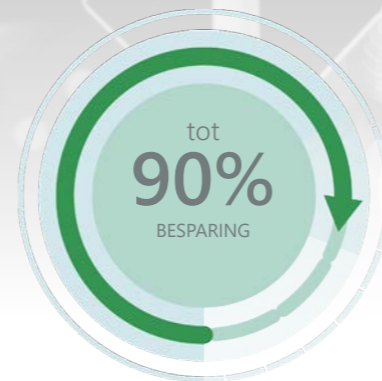

Uiterst nauwkeurig: ACCURL ULTRA® bomberingsysteem

Het uiterst nauwkeurige, volledig elektrische aandrijfsysteem van de eB ULTRA-serie compenseert in combinatie met het standaard CNC-gestuurde ACCURL ULTRA® bomberingsysteem de vervorming van de constructie tijdens het buigproces. Dit zorgt ervoor dat de gewenste buighoek over de volledige lengte van de kantbank consistent wordt gerealiseerd.

Hoge flexibiliteit dankzij standaard 4-assige achteraanslag

De achteraanslag van de eB ULTRA-serie is standaard uitgerust met vier CNC-gestuurde assen: X, R, Z1 en Z2. Dit zorgt direct voor een hoge mate van flexibiliteit in programmering en onderdeelproductie. De aanslagvingers worden automatisch gepositioneerd via het CNC-programma. Optioneel kunnen extra assen (X1, X2) worden geconfigureerd.



Praktisch: Geïntegreerde gereedschapsopslag

Bijzonder praktisch: in het zijpaneel van uw nieuwe eB ULTRA-kantbank is standaard een gereedschapsopslag geïntegreerd, zodat de belangrijkste boven- en ondergereedschappen altijd snel binnen handbereik zijn.

Volledig elektrische aandrijving: Efficiënt, snel en nauwkeurig

Het snelle elektromechanische aandrijfsysteem – dat vrijwel geen opstarttijd vereist – zorgt in combinatie met de zeer dynamische IRIS-veiligheidsvoorziening van lazersafe® voor een overeenkomstige reductie van de cyclustijd ten opzichte van puur hydraulische persaandrijvingen.



GENIUS hydraulisch
180mm/s



eB ULTRA
220mm/s

EuroMaster

De universele high-end kantbank



Platen



Geautomatiseerde materiaalhandling

De EuroMaster-serie staat voor topkwaliteit en maximale betrouwbaarheid – over de volledige levensduur van de machine. Al tijdens de ontwikkeling van deze serie maken onze engineers consequent gebruik van de nieuwste generatie 3D CAD-software en FEM-analysetools, voor maximale constructieve stabiliteit.

De EuroMaster-serie van ACCURL Europe is kostenefficiënt in aanschaf en levert nauwkeurige, betrouwbare prestaties. Al in de standaarduitvoering is de serie uitgerust met zijdelings verplaatsbare oplegarmen en ACCURL®-gereedschapsklemming, type PROMECAM. Als alternatief kan de EuroMaster worden uitgerust met gereedschapsklemmingen en bomberingsystemen van de gerenommeerde fabrikant WILA.

Daarnaast kan de materiaalhandling van en naar het EuroMaster-systeem worden geautomatiseerd in combinatie met een robot.



tot
4,000 kN

Perskracht: precies afgestemd op uw behoeften

De EuroMaster-serie kan afhankelijk van de toepassing worden uitgerust met een perskracht van 800 tot 4.000 kN. Afhankelijk van de configuratie biedt de kantbank een werkbereik van 2.550 tot 4.200 mm in lengte.

Geavanceerde besturingen van Delem

De EuroMaster-serie is standaard uitgerust met geavanceerde CNC-besturingstechnologie van de gerenommeerde fabrikant Delem: moderne technologie waarmee gebruikers het maximale uit hun kantbank halen en die eenvoudig en intuïtief te bedienen is. De nieuwe generatie DA-Touch-besturingen biedt een zeer hoge efficiëntie in programmeren, bedienen en aansturen van kantbanken. Als alternatief zijn besturingen van ESA of Cybelec beschikbaar.



Maximale precisie: ACCURL ULTRA® bomberingsysteem

Het uiterst nauwkeurige elektrohydraulische ePrAX® Control-systeem van HAWE Hydraulik compenseert in combinatie met het CNC-gestuurde ACCURL ULTRA® bomberingsysteem constructieve vervorming tijdens het buigproces. Dit zorgt ervoor dat de gewenste buighoek over de volledige lengte van de kantbank consistent wordt gerealiseerd. In de EuroMaster-serie zijn beide precisiesystemen standaard inbegrepen.

Hoge flexibiliteit dankzij standaard 4-assige achteraanslag

De standaard achteraanslag van de EuroMaster beschikt al over vier CNC-gestuurde assen: X, R, Z1 en Z2. Dit zorgt direct voor een hoge mate van flexibiliteit in programmering en onderdeelproductie. Extra assen (X1 en X2) kunnen uiteraard optioneel worden geconfigureerd.

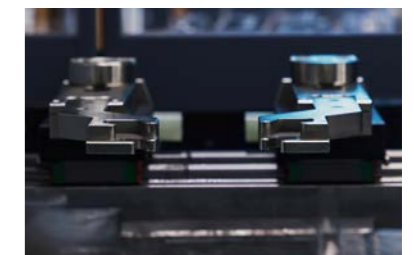

Praktisch: Geïntegreerde gereedschapsopslag (optioneel)

Bijzonder praktisch: in het zijpaneel van de nieuwe EuroMaster-kantbank kan een gereedschapsopslag worden geïntegreerd, zodat de belangrijkste boven- en ondergereedschappen altijd snel binnen handbereik zijn.

Efficiënt, snel en duurzaam: ePrAX® Control servo-aandrijving

De EuroMaster is standaard uitgerust met het innovatieve elektrohydraulische ePrAX® Control-systeem van HAWE Hydraulik. Het snelle aandrijfsysteem zorgt in combinatie met de zeer dynamische IRIS-veiligheidsvoorziening van lasersafe® onder andere voor een prestatieverbetering tot 35% ten opzichte van puur hydraulische persaandrijvingen, door een aanzienlijke reductie van de cyclustijd.



GENIUS hydraulisch
180mm/s

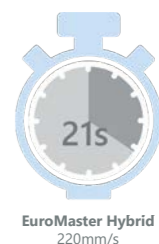

EuroMaster Hybrid
220mm/s

GeniusPlus

De robuuste en veelzijdige buigoplossing



De GeniusPlus-serie biedt uitzonderlijke flexibiliteit in configuratie en kan worden afgestemd op specifieke klantbehoeften. De overzichtelijke standaarduitrusting maakt het een kostenefficiënt en betrouwbaar instamodel voor een breed scala aan buigtoepassingen. Daarnaast is deze serie zeer geschikt voor toepassingen met lange buiglengtes en hoge perskrachten. Met buiglengtes van twee tot negen meter en standaard buigkrachten tot 1.250 ton biedt de serie een robuuste oplossing voor veeleisende buigtoepassingen. De GeniusPlus-serie kan bovendien worden uitgevoerd als tandem- of tridemopstelling – bijvoorbeeld voor het kanten van extra lange platen, zoals voor lichtmasten of gevelementen.

Daarnaast kan de materiaalhandling van en naar het systeem worden geautomatiseerd in combinatie met een robot.

De GeniusPlus-serie staat voor een hoog niveau van kwaliteit en betrouwbaarheid en onderscheidt zich door veelzijdigheid, precisie en efficiëntie. De serie is ontwikkeld met behulp van geavanceerde technologieën – waaronder moderne 3D CAD-software en FEM-analysetools – voor maximale constructieve stabiliteit. Met de hoogwaardige constructie, nauwkeurig kanten en geavanceerde besturingstechnologie is dit een passende keuze voor bedrijven die gericht zijn op kwaliteit, betrouwbaarheid en efficiëntie.



Perskracht: precies afgestemd op uw behoeften

De GeniusPlus-serie kan afhankelijk van de toepassing worden uitgerust met een perskracht van 600 tot 12.500 kN. Afhankelijk van de configuratie biedt de kantbank een werkbereik van 2.000 tot 9.000 mm in lengte.

Geavanceerde besturingen van Delem

De GeniusPlus-serie is standaard uitgerust met geavanceerde CNC-besturingstechnologie van de gerenommeerde fabrikant Delem: moderne technologie waarmee gebruikers het maximale uit hun kantbank halen en die eenvoudig en intuïtief te bedienen is. De nieuwe generatie DA-Touch-besturingen biedt een zeer hoge efficiëntie in programmeren, bedienen en aansturen van kantbanken. Als alternatief zijn besturingen van de fabrikanten ESA of Cybelec beschikbaar.



Maximale precisie: ACCURL ULTRA® bomberingsysteem

Het uiterst nauwkeurige elektrohydraulische systeem EVO-GO® compenseert in combinatie met het CNC-gestuurde ACCURL ULTRA® bomberingsysteem constructieve vervorming tijdens het buigproces. Dit zorgt ervoor dat de gewenste buighoek over de volledige lengte van de kantbank consistent wordt gerealiseerd. Beide precisiesystemen zijn standaard geïntegreerd in de GeniusPlus-serie.

Hoge flexibiliteit: Achteraanslag met tot 6 assen

De standaard achteraanslag van de GeniusPlus-serie beschikt over twee CNC-gestuurde assen: X en R. De robuuste constructie zorgt voor een zeer hoge herhaalnauwkeurigheid en nauwkeurige aspositionering. Extra assen (Z1, Z2, X1, X2) zijn optioneel beschikbaar.

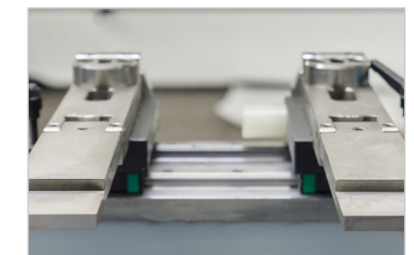

Praktisch: Geïntegreerde gereedschapsopslag (optioneel)

Bijzonder praktisch: in het zijpaneel van de nieuwe GeniusPlus-kantbank kan een gereedschapsopslag worden geïntegreerd, zodat de belangrijkste boven- en ondergereedschappen altijd snel binnen handbereik zijn.

Duurzaamheid & efficiëntie: Elektrohydraulische persaandrijving

De GeniusPlus-serie is uitgerust met een innovatief elektrohydraulisch systeem. Het snelle aandrijfsysteem zorgt in combinatie met de zeer dynamische IRIS-veiligheidsvoorziening van lazersafe® onder andere voor een prestatieverbetering tot 35% ten opzichte van puur hydraulische persaandrijvingen, door een overeenkomstige reductie van de cyclustijd.



Persoonlijk advies voor jouw productieproces?

Onze accountmanagers helpen je graag bij het vinden van een Accurl machine die past bij jouw productieproces. We kijken samen naar je toepassing, materiaalsoorten, capaciteit, gewenste nauwkeurigheid en mogelijkheden voor verdere automatisering.

Zo krijg je praktisch advies over de juiste uitvoering, opties, software en ondersteuning. Niet alleen voor wat je vandaag nodig hebt, maar ook met oog voor groei, efficiëntie en continuïteit op de werkvloer.

Wat je van ons kunt verwachten:

- Persoonlijk advies op maat
- Kennis van Accurl machines en toepassingen
- Meedenken over capaciteit, opties en automatisering
- Duidelijke uitleg en korte lijnen
- Ondersteuning van oriëntatie tot ingebruikname

[tuwi.nl/adviseurs](https://www.tuwi.nl/adviseurs) →



Klantverhalen

Van compacte lasersnijmachines tot krachtige kantbanken: ACCURL-oplossingen worden toegepast in uiteenlopende productieomgevingen. We leveren niet alleen machines, maar complete oplossingen voor nauwkeurige, efficiënte en betrouwbare plaatbewerking. Sinds januari 2025 hebben we al meer dan 50 ACCURL-machines succesvol geïnstalleerd bij klanten in Nederland en België. Dankzij deze praktijkervaring hebben we in korte tijd veel kennis opgebouwd van het Chinese machine-segment, waarbij klanten de onderscheidende kwaliteit, prestaties en betrouwbaarheid van ACCURL dagelijks ervaren.

Hieronder zie je een selectie van projecten waarin ACCURL samen met klanten werkt aan meer capaciteit, kortere doorlooptijden en stabiele productieprocessen. Meer klantverhalen en praktijkvoorbeelden? Bekijk het volledige overzicht op onze website.

[tuwi.nl/referenties](https://www.tuwi.nl/referenties) →





CONNEXT | Connected Smart Factory

CONNEXT is de gezamenlijke formule van Tuwi en AESC, waarin geavanceerde machinetechnologie van Accurl wordt gecombineerd met de slimme software van Libellula. Via de integratie-expertise van AESC ontstaat één volledig afgestemde productieketen: de CONNEXT Smart Factory. Deze live productieomgeving in Zwijndrecht laat dagelijks onder echte productiedruk zien hoe machines en software perfect samenwerken.

Wat kun je verwachten van de CONNEXT Smart Factory?

- Ervaar hoe Accurl machines en Libellula software één slimme keten vormen.
- Kijk live mee in een draaiende CONNEXT Smart Factory in Zwijndrecht.
- Krijg realtime inzicht in planning, voortgang en productieprestaties.
- Ontdek de nieuwste Accurl machinetechnologie van dichtbij.
- Ontvang persoonlijk advies afgestemd op jouw productieproces.

connexfactory.nl →

Bezoek de CONNEXT Smart Factory:

Gildenweg 35,
3334 KC Zwijndrecht



The Value of a Choice

Headquarters Accurl Europe:

ACCURL Europe GmbH
Messerschmittstraße 10
D-86825 Bad Wörishofen
Germany

+49 8247 96294-50
sales@accurl-europe.com
www.accurl-europe.com

Showroom, R&D center:

Messerschmittstraße 3
D-86825 Bad Wörishofen



Fürst-Leopold-Allee 92
D-46284 Dorsten



Tuwi Nederland:

+31 0543 549 549
info@tuwi.nl
www.tuwi.nl

Showrooms:

Tuwi Winterswijk
Technopark 2
7102 JM Winterswijk



Tuwi Zwijndrecht
Gildenweg 35
3334 KC Zwijndrecht



Vind alle informatie uit deze brochure en meer online op www.tuwi.nl



ACCURL®

Shaping your future